



FRAME INOX BLOWER MIXTE



GARANTIE
EUROPÉENNE

MATÉRIEL:

Collecteurs horizontaux en acier au carbone \varnothing 30 mm
Corps radiants en acier au carbone peint
Plaque chauffante soudée en acier inox poli
Rempli avec fluide caloporteur

FIXATION:

Consoles, purgeur, clé hexagonale, vis et chevrons pour parois en dur, instructions de montage.

Le kit est conforme à la norme VDI 6036 - classe 4.

SOUFFLERIE:

Puissance 1000 Watt - 230 V 50 Hz | Interrupteur Marche/Arrêt | Régulation température de +10°C à +30°C.

EMBALLAGE:

Radiateur protégé par carton et film plastique.
Le tout entièrement recyclable. Notice d'instruction incluse.

TRAITEMENT DE SURFACE:

Peinture époxy-polyester écologique (processus certifié selon DIN 55900-1,-2) pour la base du radiateur.

PARTICULARITÉ:

Plaque chauffante en acier inoxydable austénitique avec grande résistance à la corrosion.

Fiabilité et esthétique garantie dans le temps.

Classe de protection électrique: CLASSE II

Indice de protection minimum: IP 24

Rendement énergétique saisonnier η_s : $\geq 38\%$

Longueur câble: 800 mm

Système de soufflerie

CERTIFICATIONS DU PRODUIT



Pour les radiateurs réalisés avec couleur différente du blanc standard, le module électrique Blower pour soufflerie sera fourni en couleur grise.



Tous les radiateurs électriques sont conformes à la nouvelle Réglementation UE 2015/1188.

Pour les radiateurs électriques à installer en position fixe sont prescrites de nouvelles valeurs minimales d'efficacité énergétique. La puissance thermique nominale supérieure à 250 W ne devra pas être inférieure à 38%.

Tous les radiateurs ErP Cordivari, en ligne avec les nouvelles directives Ecodesign, se caractérisent par leur grande efficacité combinée avec l'attention maximale pour l'économie d'énergie.

En particulier, chaque radiateur est équipé au minimum de: contrôle électronique de la température; détecteur de fenêtre ouverte; programmation hebdomadaire.

Enfin, grâce aux thermostats digitaux complètement programmables et aux capteurs sophistiqués présents sur les nouveaux radiateurs électriques ErP Cordivari, chaleur, efficacité et épargne énergétique seront les meilleurs alliés de votre confort.

ACCESSOIRES



Télécommande radio

Pour le contrôle à distance de la soufflerie

Code 515099000011

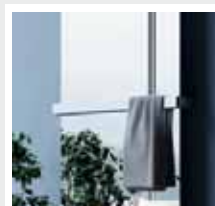

PORTE-SERVIETTES POLI POUR LES MODÈLES FRAME ÉLECTRIQUE - FRAME BLOWER ET MIXTE

L. 511 (L= 560 mm)
Code 5991990300191

L. 561 (L= 610 mm)
Code 5991990300192

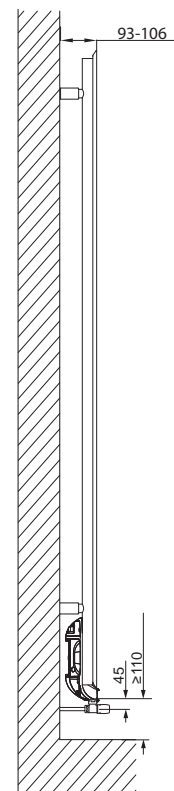
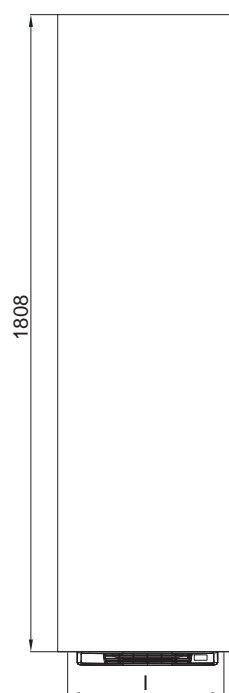
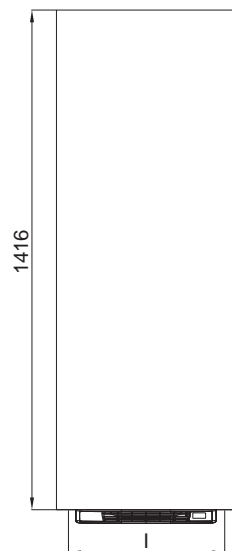
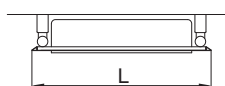
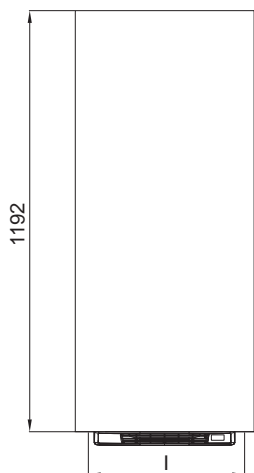
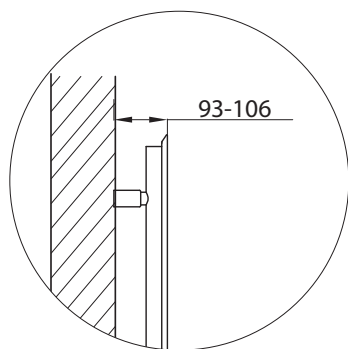

POSITION DU PORTE-SERVIETTES
(ACCESSOIRES)

H	H1	H2	H3
[mm]			
1192	430	630	1030
1416	430	730	1230
1808	530	830	1230

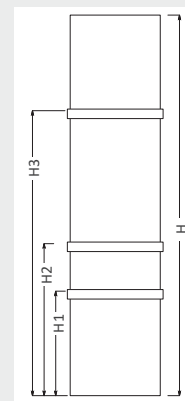

FRAME INOX BLOWER MIXTE

Code	Hauteur	Largeur	Entraxe	Poids à vide	Surface	Capacité	Puissance thermique Watt		Exposant n	Puissance soufflerie Watt
	H [mm]						L [mm]	I [mm]		
3605550401011	1192	502	450	22,1	1,4	5	615	326	1,2422	1000
3605550401012	1416	502	450	29,4	1,6	6	723	383	1,2433	1000
3605550401013	1416	552	500	31,2	1,8	6,5	799	423	1,2433	1000
3605550401014	1808	552	500	38,7	2,3	7,7	1007	533	1,2452	1000