



CELINE ÉLECTRIQUE

INOX POLI



GARANTIE
EUROPÉENNE

MATÉRIEL:

Éléments soudés sur collecteurs ronds en acier inox poli de diamètre 38 mm.
Corps radiants horizontaux en acier inox poli 30x10 mm.
Rempli avec fluide caloporteur.

FIXATION:

Consoles, clé hexagonale, vis et chevrons pour parois en dur, instructions de montage.

EMBALLAGE:

Radiateur protégé par carton et film plastique.
Le tout entièrement recyclable. Instructions de montage incluses.

PARTICULARITÉ:

Acier inoxydable austénitique avec grande résistance à la corrosion. Fiabilité et esthétique garantie dans le temps.

CERTIFICATIONS DU PRODUIT



Classe de protection électrique: CLASSE II

Indice de protection minimum: IP 44

Fil pilote

Rendement énergétique saisonnier $\eta_s \geq 38\%$

Longueur câble: 900 mm

Résistance électrique: Avec chrono-thermostat d'ambiance digital TOP et télécommande

POSITIONNEMENT DU RADIATEUR ÉLECTRIQUE

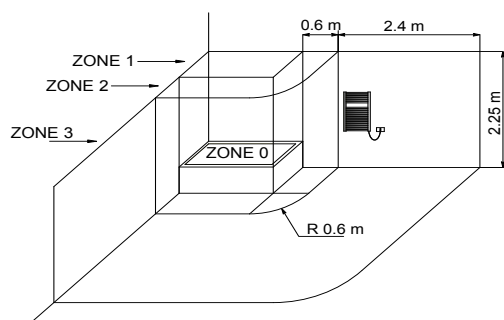

Les radiateurs électriques Cordivari sont dotés de résistances électriques de classe II avec indice de protection IP 44. Cela permet le montage en zone 2 de danger à condition que la ligne d'alimentation soit protégée par un interrupteur différentiel avec $I_{dn} \leq 30\text{mA}$. La prise d'alimentation et l'interrupteur différentiel doivent obligatoirement être positionnés en zone 3.



Tous les radiateurs électriques sont conformes à la nouvelle Réglementation UE 2015/1188.

Pour les radiateurs électriques à installer en position fixe sont prescrites de nouvelles valeurs minimales d'efficacité énergétique. La puissance thermique nominale supérieure à 250 W ne devra pas être inférieure à 38%.

Tous les radiateurs ErP Cordivari, en ligne avec les nouvelles directives Ecodesign, se caractérisent par leur grande efficacité combinée avec l'attention maximale pour l'économie d'énergie.

En particulier, chaque radiateur est équipé au minimum de: contrôle électronique de la température; détecteur de fenêtre ouverte; programmation hebdomadaire.

Enfin, grâce aux thermostats digitaux complètement programmables et aux capteurs sophistiqués présents sur les nouveaux radiateurs électriques ErP Cordivari, chaleur, efficacité et épargne énergétique seront les meilleurs alliés de votre confort.

INCLUDE



Télécommande pour thermostat digital TOP

PRINCIPALES CARACTÉRISTIQUES ET MODALITÉ DE FONCTIONNEMENT DU THERMOSTAT DIGITAL TOP:

CHRONO: Fonction de chrono-thermostat avec programmation journalière et hebdomadaire et 2 niveaux de température (Confort et Eco).
CONFORT: Choix de la température désirée programmable pour la plage horaire de confort.

ECO: Permet de maintenir une température acceptable avec une dépense d'énergies minimum. Utile pour économiser l'énergie ou lorsque la pièce n'est pas utilisée.

ANTIGEL: Cette fonction est utile lorsque la pièce n'est pas utilisée pendant de longues périodes
MINUTERIE / MARCHE FORCÉE: Fonction utile pour réchauffer rapidement la pièce ou sécher rapidement d'éventuelles serviettes, grâce à 2 heures de marche forcée à la puissance maximum.

BLOQUE DE SÉCURITÉ POUR LES ENFANTS: il est possible de bloquer toutes les fonctions du clavier de contrôle afin d'éviter des modifications accidentelles en présence d'enfants

TÉLÉCOMMANDE: le thermostat digital est muni d'un récepteur infrarouge capable de gérer la totalité des fonctions décrites ci-dessus.

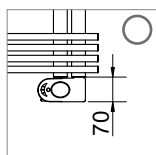
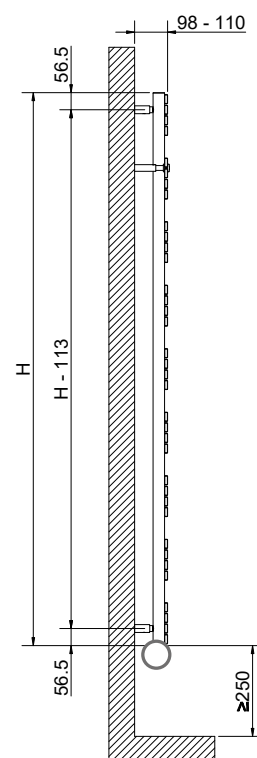
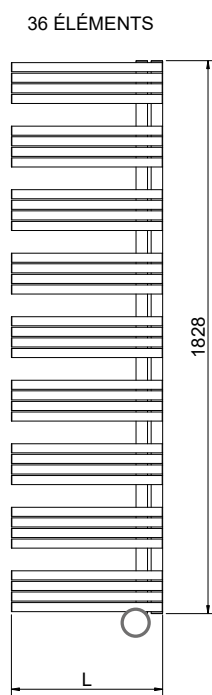
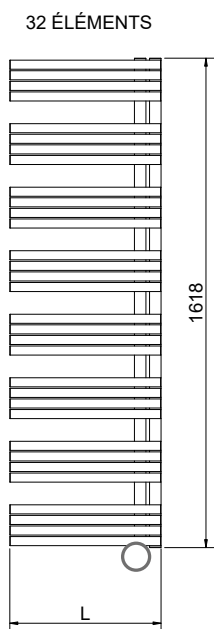
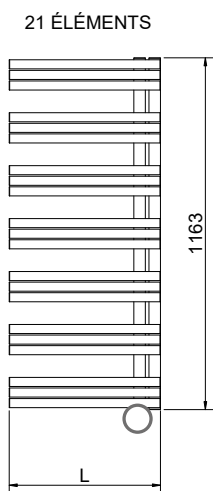
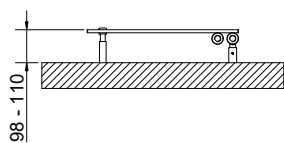
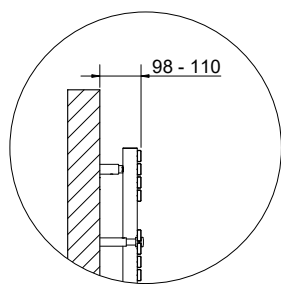

AVEC THERMOSTAT AMBIANCE DIGITAL "TOP" **DX**

Considérez la broche du thermostat pour le calcul de l'empattement du radiateur en hauteur.

CELINE ÉLECTRIQUE - INOX POLI

Code	Hauteur	Largeur	Puissance thermique	Poids
	H [mm]			
KIT - AVEC THERMOSTAT AMBIANCE DIGITAL "TOP" DX (droite)				
3581730400007	1163	500	400	15,5
3581730400008	1618	500	500	21,5
3581730400009	1828	500	600	24,3

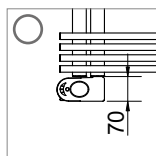

AVEC THERMOSTAT AMBIANCE DIGITAL "TOP" **SX**

Considérez la broche du thermostat pour le calcul de l'empattement du radiateur en hauteur.

CELINE ÉLECTRIQUE - INOX POLI

Code	Hauteur	Largeur	Puissance thermique	Poids
	H [mm]			
KIT - AVEC THERMOSTAT AMBIANCE DIGITAL "TOP" SX (gauche)				
3581730400010	1163	500	400	15,5
3581730400011	1618	500	500	21,5
3581730400012	1828	500	600	24,3